

注文情報メモ用紙

自動見積りページでの入力に必要な情報を、しっかり記録するためのメモ用紙です。

【ご利用手順】

1. こちらのメモ用紙を印刷してください。
2. 採寸や詳細情報の収集を行いながら、必要な情報を記入枠にペンなどでメモしてください。
3. メモした情報を、自動見積りページで正確に入力してください。

製品サイズについて

窓サッシの内寸を測り、
内寸をもとに製品サイズを決めてください。



縦ツバの厚み・距離を確認してください

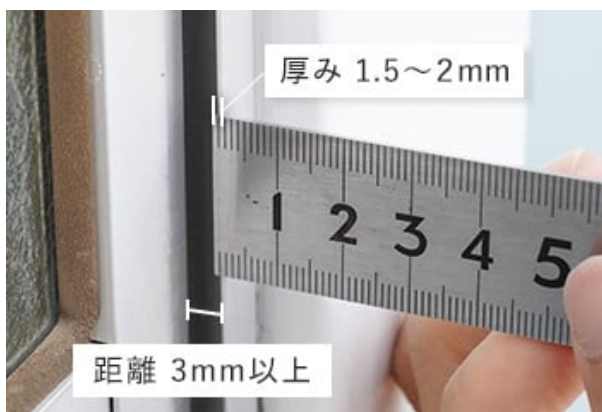

縦ツバの厚みが 1.5 ～ 2mmであることをご確認ください。また、窓から縦ツバまで 3mm 以上距離があることを確認してください。

厚みが 1.5mm 未満の場合はブラケットの取り付けが緩くなる可能性があるため、2 階以上への取り付けはお控えください。

また、厚みが 2mm を超えるとブラケットがはまらないことがあります。

窓サッシの内寸幅の測り方

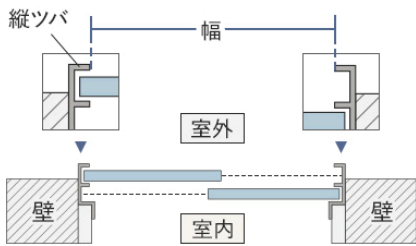

左端の縦ツバから、右端の縦ツバまでを測ります。



メジャーは縦ツバの端に当てて真っ直ぐ伸ばし、もう一方の端の目盛りを読み取りましょう。

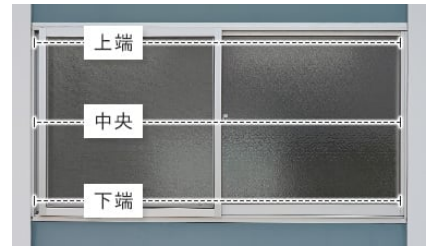

上側・中央・下側の3箇所を測り、誤差がある場所は、一番大きい箇所の寸法を採用してください。

(記入例)

2145 mm

製品 1

mm

製品 3

mm

製品 5

mm

製品 7

mm

製品 9

mm

1650 mm

製品 2

mm

製品 4

mm

製品 6

mm

製品 8

mm

製品 10

mm

窓サッシの内寸高さの測り方

横から見た図

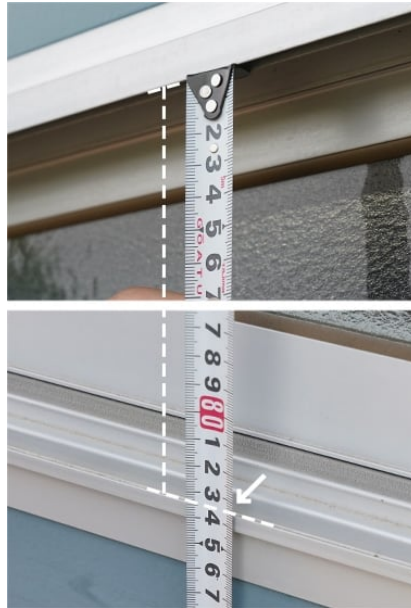
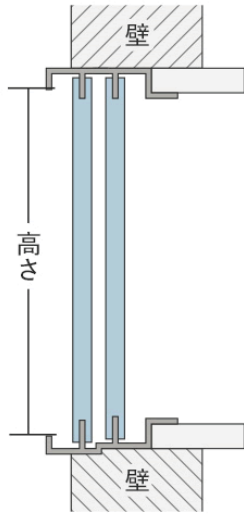

上側の網戸レールの先端から、下側の網戸レールの先端までを測ります。

メジャーは網戸レールの端に当てて真っ直ぐ伸ばし、もう一方の端の目盛りを読み取りましょう。

左側・中央・右側の3箇所を測り、誤差がある場合は、一番小さい箇所の寸法を採用してください。

製品 1

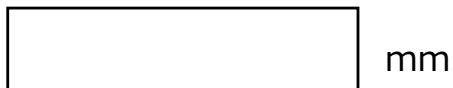

製品 2

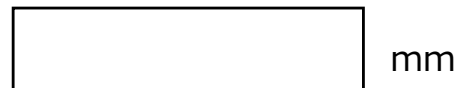

製品 3

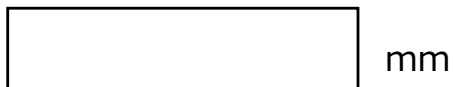

製品 4

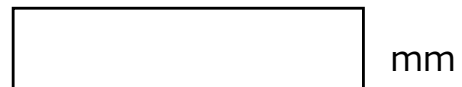

製品 5

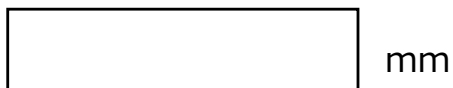

製品 6

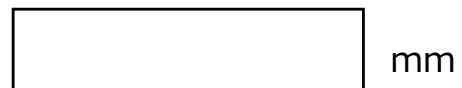

製品 7



製品 8

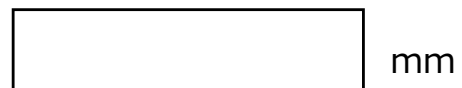

製品 9



製品 10



製品サイズの決め方

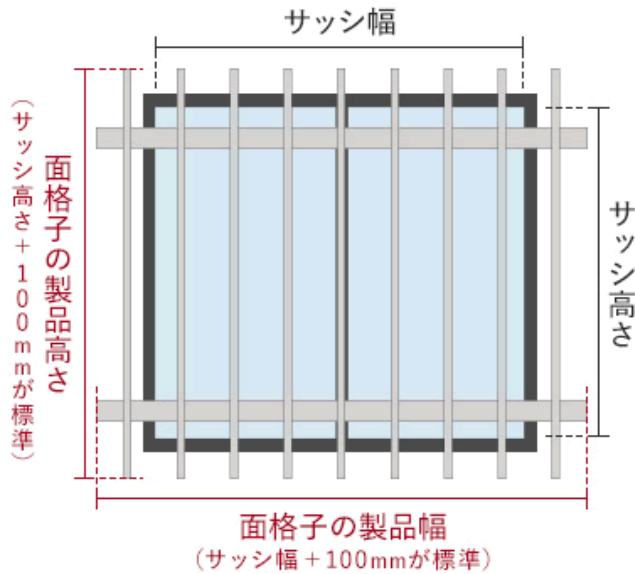

幅・高さともに、窓サッシの内寸より 100mm 大きい寸法が標準になります。防犯性を上げるために、より大きくしたり、障害物を避けるために小さくしたりすることも可能です。
 【サイズ指定する場合】1mm 単位で指定
 【製作可能サイズ】幅 300 ~ 2450mm、高さ 300 ~ 1350mm

製品 1	幅	<input type="text"/>	mm	高さ	<input type="text"/>	mm
製品 2	幅	<input type="text"/>	mm	高さ	<input type="text"/>	mm
製品 3	幅	<input type="text"/>	mm	高さ	<input type="text"/>	mm
製品 4	幅	<input type="text"/>	mm	高さ	<input type="text"/>	mm
製品 5	幅	<input type="text"/>	mm	高さ	<input type="text"/>	mm
製品 6	幅	<input type="text"/>	mm	高さ	<input type="text"/>	mm
製品 7	幅	<input type="text"/>	mm	高さ	<input type="text"/>	mm
製品 8	幅	<input type="text"/>	mm	高さ	<input type="text"/>	mm
製品 9	幅	<input type="text"/>	mm	高さ	<input type="text"/>	mm
製品 10	幅	<input type="text"/>	mm	高さ	<input type="text"/>	mm

ピッチについて

ピッチとは？

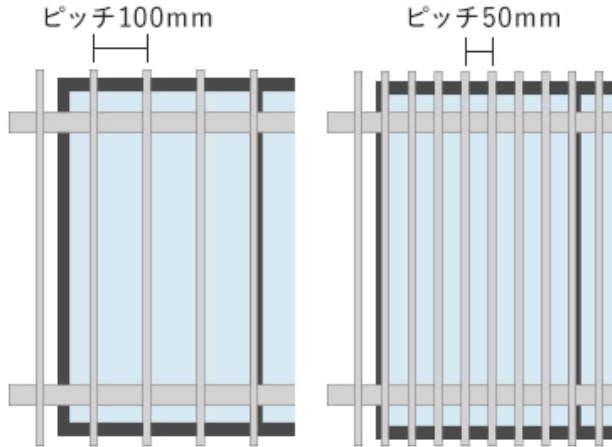

ピッチとは面格子の格子の幅のことを指します。
ピッチが大きいほど景色が見えやすくなります。
逆にピッチを小さくすると景色は見えづらくなりますが、防犯性がアップし、目隠しにもなります。

ピッチの寸法の決め方

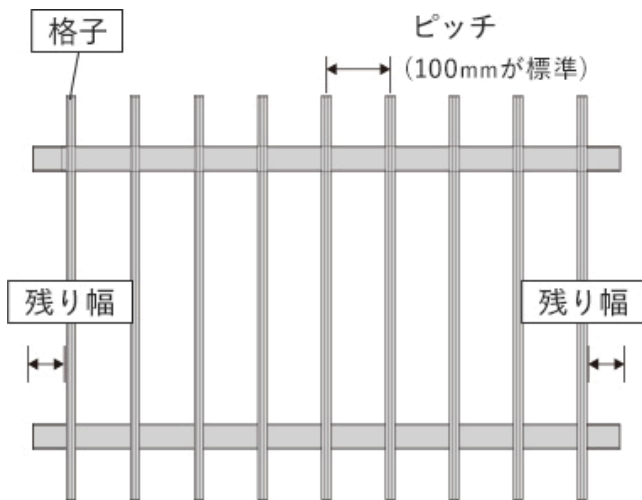

ピッチは 100mm が標準になりますが、1mm 単位で指定していただくことも可能です。

【サイズ指定する場合】1mm 単位で指定

【指定可能範囲】20 ~ 200mm

※格子の本数や左右の残り幅は、ご指定いただいたピッチに合わせて最適な仕様で製作いたします。

製品 1 mm

製品 2 mm

製品 3 mm

製品 4 mm

製品 5 mm

製品 6 mm

製品 7 mm

製品 8 mm

製品 9 mm

製品 10 mm

横の棧の位置について

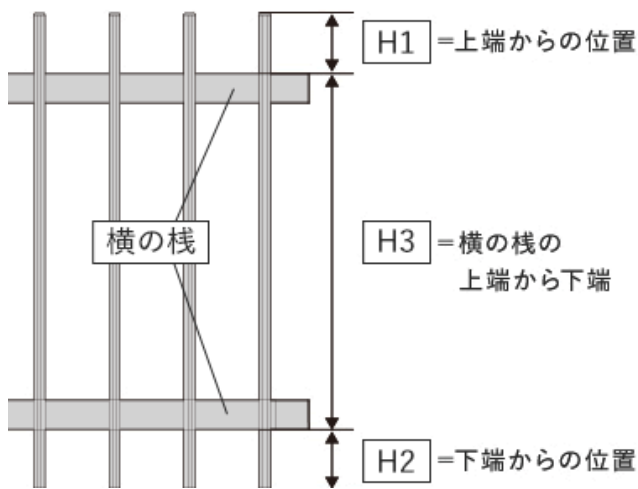

横の棧とは、面格子の横を通る棧のことです。景色を窓いっぱいに見たい場合は、横の棧ができるだけ窓に被らないように、上下の端の方に設定するのがオススメです。また、取付位置に障害物（エアコンのホースなど）がある場合は、障害物を避けられる位置にしましょう。

横の棧の位置の決め方

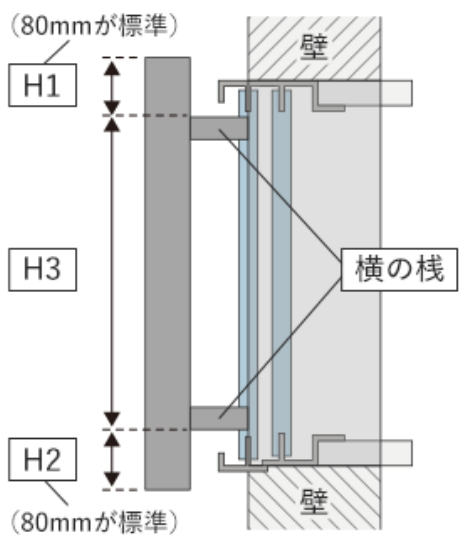

H1 と H2 の寸法を指定してください。80mm が標準になりますが、1mm 単位で指定していただくことも可能です。H3 の寸法は自動で計算されます。
 ※H3 の寸法は、取付方法が「サッシ枠付け」のときは窓サッシの高さより小さい寸法に、「壁付け（入隅納まり）」のときは開口高さより小さい寸法になる必要があります。

製品 1	H1		H2		mm	製品 2	H1		H2		mm
製品 3	H1		H2		mm	製品 4	H1		H2		mm
製品 5	H1		H2		mm	製品 6	H1		H2		mm
製品 7	H1		H2		mm	製品 8	H1		H2		mm
製品 9	H1		H2		mm	製品 10	H1		H2		mm

ブラケットについて

室外

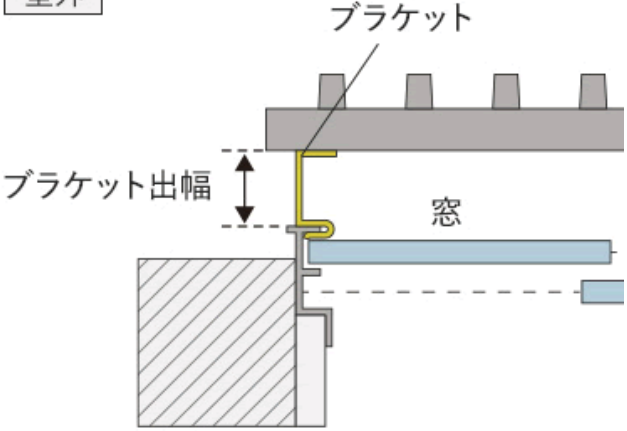

ブラケットの出幅は、30mm か 50mm の 2 種類があり、50mm が標準です。

網戸と窓ガラスをメンテナンス等で外す可能性がある場合は、50mm がオススメです。

障害物がある場合や、家と家の間が狭い場合は、30mm もお選びいただけます。

室内

製品 1	<input style="width: 100px; height: 20px;" type="text"/>	mm	製品 2	<input style="width: 100px; height: 20px;" type="text"/>	mm
製品 3	<input style="width: 100px; height: 20px;" type="text"/>	mm	製品 4	<input style="width: 100px; height: 20px;" type="text"/>	mm
製品 5	<input style="width: 100px; height: 20px;" type="text"/>	mm	製品 6	<input style="width: 100px; height: 20px;" type="text"/>	mm
製品 7	<input style="width: 100px; height: 20px;" type="text"/>	mm	製品 8	<input style="width: 100px; height: 20px;" type="text"/>	mm
製品 9	<input style="width: 100px; height: 20px;" type="text"/>	mm	製品 10	<input style="width: 100px; height: 20px;" type="text"/>	mm



縦すべり出し窓



横すべり出し窓

すべり出し窓に取り付ける場合

窓を外側に開く「縦すべり出し窓」や「横すべり出し窓」に面格子を取り付ける場合は、少しでも窓の開き具合を大きくするために、出幅の大きいブラケットを選びましょう。

※ブラケットの出幅を最大にしても、窓は全開にできなくなります。

製品カラーについて

製品カラーは全 12 色からお選びいただけます。

一般的なサッシ色はもちろん、国内有名メーカーの窓と同色のサッシもあるため、窓や網戸のサッシと色を揃えることができます。

※ブラケット等の部品色のカラーは、製品カラーと同系色になります。

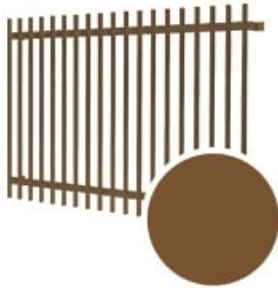

ブロンズ
一般的なブロンズ色



YK ブラウン
YKK のブラウン色に適合

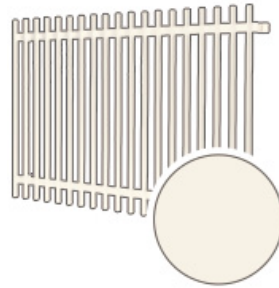

ホワイト
LIXIL・YKK のホワイト色に適合

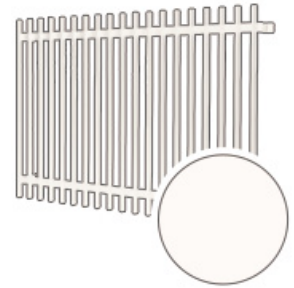

三協ホワイト
三協アルミのホワイト色に適合



ブラック
一般的なブラック色

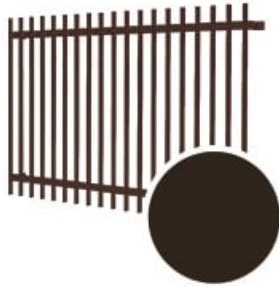

YK ブラック
YKK のカームブラック色に適合

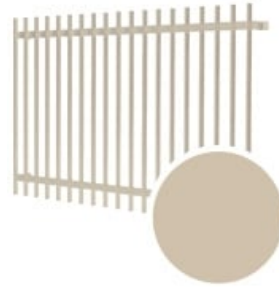

シャイングレー
LIXIL のシャイングレー色に適合

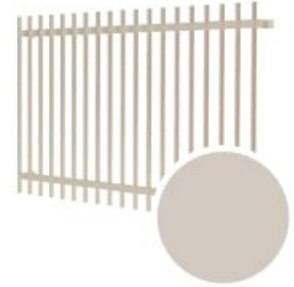

プラチナステン
YKK のプラチナステン色に適合

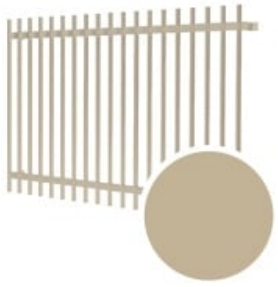

ステンカラー
三協アルミのシャンパン
グレイ色に適合



オータムブラウン
LIXIL のオータムブラウン
色に適合

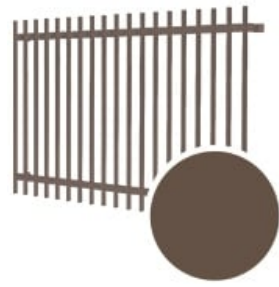

BKC
三協アルミのダークプロ
ンズ色に適合

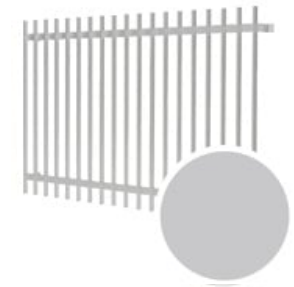

ナチュラルシルバー
一般的なシルバー色

製品 1

製品 2

製品 3

製品 4

製品 5

製品 6

製品 7

製品 8

製品 9

製品 10

台数

製品 1

台

製品 2

台

製品 3

台

製品 4

台

製品 5

台

製品 6

台

製品 7

台

製品 8

台

製品 9

台

製品 10

台